

- a Válvula Selectora de 3 Vías
- b Válvula de Bola
- c Filtro de Dedo en Línea
- d Tapón
- e Válvula Piloto de Control de Tasa de Flujo
- f Placa de Orificio

Descripción

La válvula de control de tasa de flujo de **ARMAS serie "FR"** está diseñada para limitar la tasa de flujo a un nivel deseado. El orificio en la válvula principal "aguas arriba" crea diferencia de presión y el conjunto piloto de presión diferencial de 3 vías montado en la cámara de control de la válvula percibe esta diferencia de presión y asegura que la válvula principal se abra en la tasa de flujo deseada. La válvula con ello limita el caudal deseado automáticamente y lo mantiene fijo. Esto elimina el sobre flujo previniendo el flujo excesivo durante el lavado inverso en los sistemas de filtración.

Características

- La válvula se ajusta por sí misma de forma automática, incluso en cambio de las tasas de flujo.
- La válvula se cierra por sí misma totalmente en caso de que no exista flujo en el sistema.
- La válvula se abre completamente cuando el caudal nominal disminuye por debajo de la tasa de flujo determinada.
- La válvula puede ser utilizada en el sistema de montándola en posiciones verticales u horizontales.

Instalación

- Asegúrese de que la válvula está nivelada con la tubería mientras la monta.
- Monte la válvula en la dirección de la flecha indicada en ella.
- Cuando el orificio este conectado a la tubería, montar de tal forma que se garantice el ajuste perfecto entre la brida de aguas arriba y la brida de la tubería.
- Monte el nivelador de control hidráulico de válvula piloto antes de la válvula y el orificio convenientemente.
- Se recomienda que las válvulas de aislamiento (mariposa o válvulas de compuerta, etc.), válvula de alivio de aire y válvulas colador sean utilizadas en la línea de montaje de la válvula. (Vea la ilustración del ejemplo de instalación)

Aplicación Típica



- 1 Válvula de Control de Tasa de Flujo
- 2 Línea de Señal Hidráulica
- 3 Válvula de Isolación

Adjuste

- Ponga a funcionar la bomba o abra la válvula principal de la red y distribuya agua al sistema.
- Abrir la válvula de bola indica con "b1".
- Traiga la válvula selectora de 3 vías a la posición "auto".
- El perno de ajuste de la válvula de mando posee un ajuste de fábrica. No realice procesos con él. Consúltenos si la válvula no realiza la función de regulación.

Mantenimiento

- Compruebe el filtro de dedo indicado con la "c" de acuerdo a la calidad del agua y límpielo. No haga la limpieza más de una vez dentro de unos pocos meses a menos que el agua este demasiado sucia.
- Drenar el agua dentro del accionador de la válvula mientras no se utiliza en invierno.
- Compruebe el valor de la presión aguas abajo de forma continua.
- Consulte con nuestra empresa si la válvula no realiza las funciones de regulación.

Rango de ajuste de presión de la válvula piloto

Rango estándar de presión diferencial	3-8 m	2 - 12 psi
Rango medio de presión diferencial	10-40 m	14 - 56 psi
Rango alto de presión diferencial	14-100 m	10 - 140 psi

FALLA	CAUSAS	CORRECCIÓN/SOLUCIÓN
La válvula no abre	<ul style="list-style-type: none"> •La válvula selectora de 3 vías se puede estar cerrada. •La presión en la línea puede ser baja. •La válvula de bola de aguas arriba puede estar cerrada. 	<ul style="list-style-type: none"> •Compruebe la válvula selectora de 3 vías y tráigala a la posición "auto". •Revise y asegure la presión necesaria de aguas arriba de la válvula. •Abra la válvula de bola.
La válvula no cierra	<ul style="list-style-type: none"> •El diafragma puede estar perforado. •Pueden existir sustancias extrañas en el asiento del diafragma. •Las conexiones de la válvula piloto pueden estar obstruidas debido a sustancias extrañas. •El filtro de dedo puede estar obstruido. 	<ul style="list-style-type: none"> •Revisar el diafragma y reemplazarlo por uno nuevo si está perforado. •Revise el asiento del diafragma y eliminar las sustancias extrañas si las hay. •Revise las conexiones y límpielas. •Limpiar si está obstruido.
La válvula no regula	<ul style="list-style-type: none"> •Las partes móviles de la válvula piloto de flotador diferencial pueden estar obstruidas debido a calcificación. •La placa de orificio que se utiliza antes de la válvula puede estar montada incorrectamente. 	<ul style="list-style-type: none"> •Reemplace la válvula piloto de flotador diferencial. •Asegurar el ajuste perfecto entre las bridas y el plato por medio del montaje de la placa orificio de acuerdo con la ilustración de ejemplo.

Información de Pedido

Por favor presente la siguiente información a nuestro representante de ventas cuando haga su pedido.

Tasa de flujo máximo	l/s, m ³ /h
Presión de línea máxima	bar, psi
Tamaño de la línea principal	mm, inch
Tipo de conexión	
Presión máxima aguas arriba	bar, psi
Tasa de flujo deseada	l/s, m ³ /h

Ejemplo de Forma de Pedido

Modelo	Conexión	Diámetro	Propiedad de Control	Propiedades adicionales	Opciones
67-67D	Bridada (ISO-ANSI) Roscada (BSPT-NPT) Ranurada	2"-16"	Control de Tasa de Flujo	NV: Ajuste de Velocidad de Cerrado y Apertura	Indicador de Posición
66-66D-64		1½"-3"		PG: Calibrador de Presión	
63-63D		2"-4"		El: Control Eléctrico	
67	B	6"	FR	NV	PIR



La Serie 600

Válvulas de Control Hidráulico

Definición General

La serie 600 de ARMAŞ es un grupo de válvulas hidráulicas de control automático con cerrado de diafragma directo que funcionan en líneas de presión. Esto asegura el flujo sencillo y suave con mínimas pérdidas de presión, gracias al excelente diseño de la válvula y el diafragma. Debido a que la estructura principal de la válvula no dispone de elementos corrosivos como el eje, rodillos o el cojinete, posee una vida útil mucho más larga que la de sus competidores. La única pieza móvil de la válvula es el diafragma. Las válvulas de control hidráulico de la serie 600 de ARMAŞ son diseñadas de tal forma que pueden ser usadas en redes de abastecimiento de agua potable, riego agrícola, filtración, aplicaciones industriales, etc. Incluso pueden ser usadas por personal no capacitado.

Características Generales

- Fácil uso y mantenimiento debido a su estructura simple.
- Bajo costo.
- Funcionamiento en amplios intervalos de presión.
- Modulación perfecta incluso en bajos caudales de flujo.
- Apertura y cierre anti-onda de diafragma flexible.
- Impermeabilidad absoluta gracias a su diafragma reforzado y su muelle interior.
- Larga vida útil debido a su revestimiento de epoxi-poliéster
- Amplia área de control por medio del uso de diferentes válvulas piloto.
- Posibilidad de funcionamiento de forma vertical u horizontal en las áreas de aplicación.

Principios de funcionamiento

Es una válvula automática de control hidráulico diseñada para crear procesos de modulación deseados en la línea principal de la red de válvulas completamente hidráulica por medio de la presión de la línea sin necesidad del uso de diferentes fuentes de energía tales como energía eléctrica, neumática o energía mecánica.

Válvula en modo cerrado

Cuando las válvulas piloto conectadas a la válvula principal transportadora de la presión del agua en válvulas corriente arriba al activador de la válvula (cámara de control), el agua crea una fuerza hidráulica en el diafragma de la válvula. Este poder formado, mediante la combinación con potencia adicional aplicada por el resorte interior, asegura que la válvula se cerrará y sellará de manera completa.

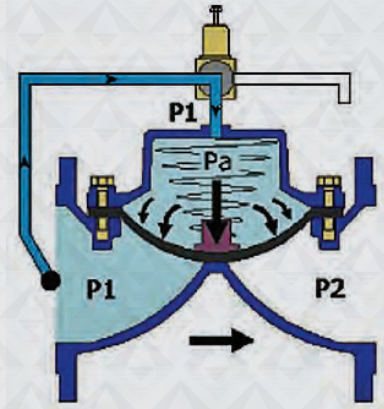

Válvula en modo abierto

Cuando la vía de la válvula piloto situada en la válvula principal está en posición cerrada se pone en posición de alivio, el agua a presión dentro de la cámara de control sobre el diafragma de la válvula principal se libera. Cuando la presión de línea (P1) llega al valor que supera el poder de elasticidad, el agua lleva la válvula a la posición de completamente abierta mediante la aplicación de potencia hidráulica al diafragma de la válvula desde la parte inferior.

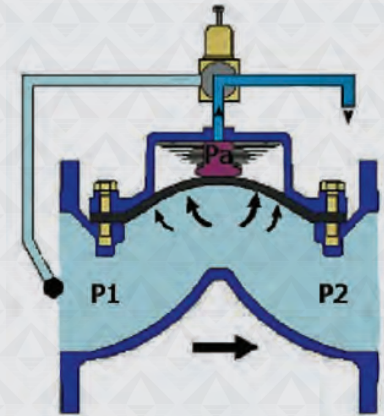

Modo de modulación

Las válvulas piloto que están conectados al activador de la válvula principal aseguran que la válvula principal trabaje en el modo de modulación. De acuerdo a la velocidad de flujo o las condiciones de presión, se garantiza que la válvula principal funciona en modo modulado mediante el control de la presión de fluido dentro de activador de la válvula principal (cámara de control).

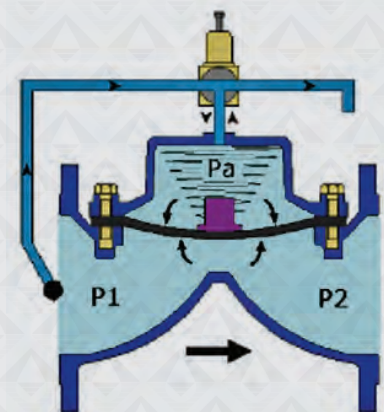

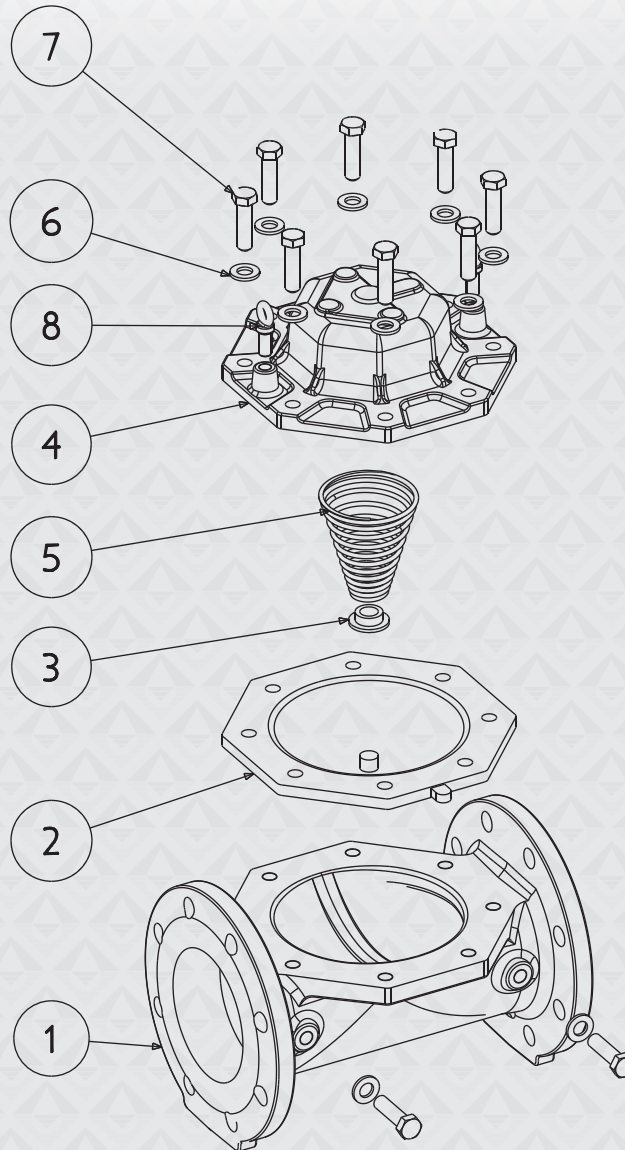

Partes principales







N.	NOMBRE DE LA PARTE	MATERIAL
1	Cuerpo	Estándar: GG25 (Hierro Fundido) Opcional: GGG40 (Hierro Dúctil)
2	Diafragma	Estándar: Nilón Reforzado Caucho Natural Opcional: EPDM, Nitrilo, Neopreno
3	Asiento del resorte	Poliamida
4	Tapa	Estándar: GG25 (Hierro Fundido) Opcional: GGG40 (Hierro Dúctil)
5	Resorte	Estándar: SST302 Opcional: SST316
6	Tapón	Acero Recubierto
7	Tornillo	Acero Recubierto
8	Gancho elevador	Acero Recubierto

Especificaciones técnicas

Rango de presión	Estándar	0,7-16 bar (10-240 psi)
	Rango bajo de Presión	0,5-10 bar (7,5-160 psi)
	Rango alto de Presión	0,7-25 bar (10-360 psi)
Temperatura	Temperatura mínima de operación	-10°C (14°F)
	Temperatura máxima de operación	80°C (176°F)
Conexión	Bridada	DIN 2501, ISO 7005-2, ANSI
	Roscada	BSPT, NPT
	Ranurada	Victaulic
Revestimiento	Estándar	Epóxico
	Opcional	Poliéster
Conexiones Hidráulicas	Estándar	Nilón Reforzado (Freno de aire Manguera Hidráulica SAEJ 844
	Opcional	Cobre DIN 1057
Tipo de Activador	Diafragma de cerrado tipo, Camara de control individual y Diafragma activador	



Modelos disponibles

Modelos	67		67D		66		66D		64		63		63D	
														
Conexión	Bridada	Bridada	Roscada	Roscada	Roscada	Ranurada	Ranurada							
Material	GG25	GGG40	GG25	GGG40	GG25	GG25	GGG40							
Cuerpo	Globo	Globo	Globo	Globo	Angulo	Globo	Globo							
Presión de operación	PN 16	PN 25	PN 16	PN 25	PN 16	PN 16	PN 25							
Diámetros Disponibles	inch	mm	inch	mm	inch	mm	inch	mm	inch	mm	inch	mm	inch	mm
	2	50	2	50	1½	40	1½	40	2	50	2	50	2	50
	2½	65	2½	65	2	50	2	50	2½	65	2½	65	2½	65
	323	80*50	323	80*50	2½	65	2½	65	3	80	3	80	3	80
	3	80	3	80	323	80*50	323	80*50			4	100	4	100
	4	100	4	100	3	80	80	80						
	5	125	5	125										
	6	150	6	150										
	8	200	8	200										
	10	250	10	250										
	12	300	12	300										
14	350	14	350											
16	400	16	400											

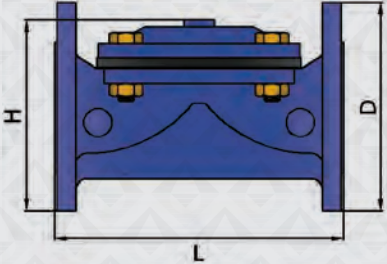

modelo 67

	DN		D		L		H		Peso	
	inch	mm	inch	mm	inch	mm	inch	mm	Lbs.	kg.
	2	50	6,49	165	7,87	200	5,9	150	15,4	7
	2½	65	7,28	185	8,46	215	6,1	155	21	9,5
	323	80*50	7,87	200	8,46	215	6,3	160	22,2	10
	3	80	7,87	200	11,4	290	6,7	172	36,3	16,5
	4	100	8,66	220	12	305	7	180	40,7	18,5
	5	125	9,84	250	14,3	365	7,87	200	52,8	24
	6	150	11,2	285	15,7	400	12	305	104,5	47,5
	8	200	13,3	340	19,2	490	15	383	177,1	80,5
	10	250	15,5	395	21	535	17,5	445	255,2	116
	12	300	17,5	445	22,8	580	19,6	495	343,2	156
	14	350	20,6	524	25,9	660	20,4	520	423,2	192
	16	400	23,4	596	27,1	690	24,6	625	476,1	216

modelo 67D

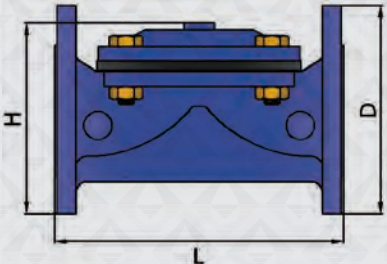
	DN		D		L		H		Peso	
	inch	mm	inch	mm	inch	mm	inch	mm	Lbs.	kg.
	2	50	6,49	165	7,87	200	5,9	150	18,7	8,5
	2½	65	7,28	185	8,46	215	6,1	155	22,2	11
	323	80*50	7,87	200	8,46	215	6,3	160	27,5	12,5
	3	80	7,87	200	11,4	290	6,7	172	46,2	21
	4	100	8,66	220	12	305	7	180	51,7	23,5
	5	125	9,84	250	14,3	365	7,87	200	61,6	28
	6	150	11,2	285	15,7	400	12	305	118,8	54
	8	200	13,3	340	19,2	490	15	383	237,6	108
	10	250	15,5	395	21	535	17,5	445	290,4	132
	12	300	17,5	445	22,8	580	19,6	495	385	175
	14	350	20,6	524	25,9	660	20,4	520	462,9	210
	16	400	23,4	596	27,1	690	24,6	625	507	230

modelo 66

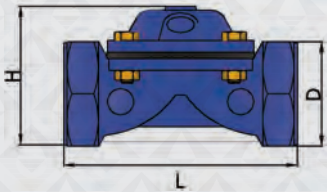
	DN		D		L		H		Peso	
	inch	mm	inch	mm	inch	mm	inch	mm	Lbs.	kg.
	1½	40	2,5	66	6,2	160	3,5	90	6,6	3
	2	50	3,3	85	7,1	180	4,1	105	8,8	4
	2½	65	3,7	95	8,1	205	4,1	105	9,9	4,5
	323	80*50	4,3	110	8,7	220	4,7	120	12,1	5,5
	3	80	4,3	110	12,6	320	4,9	125	24,2	11

modelo 66D

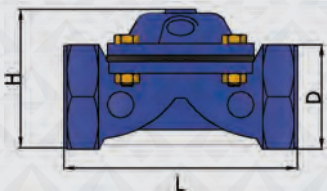
	DN		D		L		H		Peso	
	inch	mm	inch	mm	inch	mm	inch	mm	Lbs.	kg.
	1½	40	2,5	66	6,2	160	3,5	90	8,8	4
	2	50	3,3	85	7,1	180	4,1	105	11,4	5,2
	2½	65	3,7	95	8,1	205	4,1	105	14,3	6,5
	323	80*50	4,3	110	8,7	220	4,7	120	17,6	8
	3	80	4,3	110	12,6	320	4,9	125	28,6	13

modelo 64

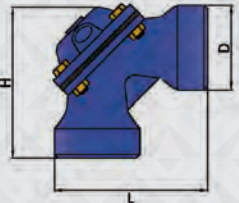
	DN		D		L		H		Peso	
	inch	mm	inch	mm	inch	mm	inch	mm	Lbs.	kg.
	2	50	3	80	5,1	130	5,1	130	6,6	3
	2½	65	3,5	90	6,3	160	6,3	160	11	5
	3	80	4,3	110	8,3	210	8,3	210	24,2	11

modelo 63

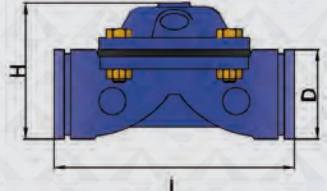
	DN		D		L		H		Peso	
	inch	mm	inch	mm	inch	mm	inch	mm	Lbs.	kg.
	2	50	2,4	60	7,1	180	3,7	95	6,6	3
	2½	65	2,9	75	8,3	210	3,9	100	8,8	4
	3	80	3,5	90	12	305	4,7	120	24,2	11
	4	100	4,5	115	12,2	310	4,9	125	28,6	13

modelo 63D

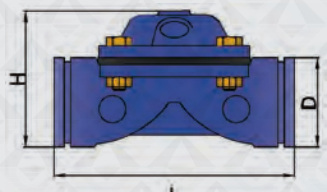
	DN		D		L		H		Peso	
	inch	mm	inch	mm	inch	mm	inch	mm	Lbs.	kg.
	2	50	2,4	60	7,1	180	3,7	95	9,4	4,3
	2½	65	2,9	75	8,3	210	3,9	100	12,5	5,7
	3	80	3,5	90	12	305	4,7	120	28,6	13
	4	100	4,5	115	12,2	310	4,9	125	35,6	16,2



Diámetro		Diafragma		Rango de Presión	
pulgadas	milímetros	Tipo	N.	mSS	psi
1½	40	Estándar	# 02	4 - 100	6 - 160
2 323	50 80-50-80	Baja Presión	# 03	4 - 100	6 - 160
		Estándar	# 05	7 - 160	10 - 230
		Alta Presión	# 07	10 - 250	15 - 360
2½	65	Baja Presión	# 03	4 - 100	6 - 160
		Estándar	# 05	7 - 160	10 - 230
		Alta Presión	# 07	10 - 250	15 - 360
3	80	Baja Presión	# 13	4 - 100	6 - 160
		Estándar	# 15	7 - 160	10 - 230
		Alta Presión	# 17	10 - 250	15 - 360
4	100	Baja Presión	# 13	4 - 100	6 - 160
		Estándar	# 15	7 - 160	10 - 230
		Alta Presión	# 17	10 - 250	15 - 360
5	125	Baja Presión	# 13	4 - 100	6 - 160
		Estándar	# 15	7 - 160	10 - 230
		Alta Presión	# 17	10 - 250	15 - 360
6	150	Baja Presión	# 23	4 - 100	6 - 160
		Estándar	# 25	7 - 160	10 - 230
		Alta Presión	# 27	10 - 250	15 - 360
8	200	Baja Presión	# 33	4 - 100	6 - 160
		Estándar	# 35	7 - 160	10 - 230
		Alta Presión	# 37	10 - 250	15 - 360
10	250	Baja Presión	# 43	4 - 100	6 - 160
		Estándar	# 45	7 - 160	10 - 230
		Alta Presión	# 47	10 - 250	15 - 360
12	300	Baja Presión	# 33	4 - 100	6 - 160
		Estándar	# 35	7 - 160	10 - 230
		Alta Presión	# 37	10 - 250	15 - 360
14	350	Baja Presión	# 43	4 - 100	6 - 160
		Estándar	# 45	7 - 160	10 - 230
		Alta Presión	# 47	10 - 250	15 - 360
16	400	Baja Presión	# 33	4 - 100	6 - 160
		Estándar	# 35	7 - 160	10 - 230
		Alta Presión	# 37	10 - 250	15 - 360



Desarrollo Hidráulico



Tamaño de La válvula	mm	40	50	65	80-50-80	80	100	125	150	200	250	300	350	400
	inch	1½	2	2½	323	3	4	5	6	8	10	12	14	16
Kv	m³/h @ 1 bar	35	50	50	50	130	200	200	450	800	1250	1800	2000	2600
Cv	gpm @ 1 psi	45	60	60	60	150	231	231	520	925	1450	2080	2310	3005

Kv : Coeficiente de flujo de la Válvula (Paso de fluido en 1 bar de presión predida en m³/h y 1 bar)

Cv : Coeficiente de flujo de la Válvula (Paso de fluido en 1 bar de presión predida en gpm y 1 bar)

Q : Rango de flujo (m³/h, gpm)

ΔP : Perdida de presión (bar, psi)

G : Peso específico de agua (1.0 de agua)

$$Kv, (Cv) = Q \cdot \sqrt{\frac{G}{\Delta P}}$$

$$Cv = 1,155 Kv$$

Tabla de pérdida de carga

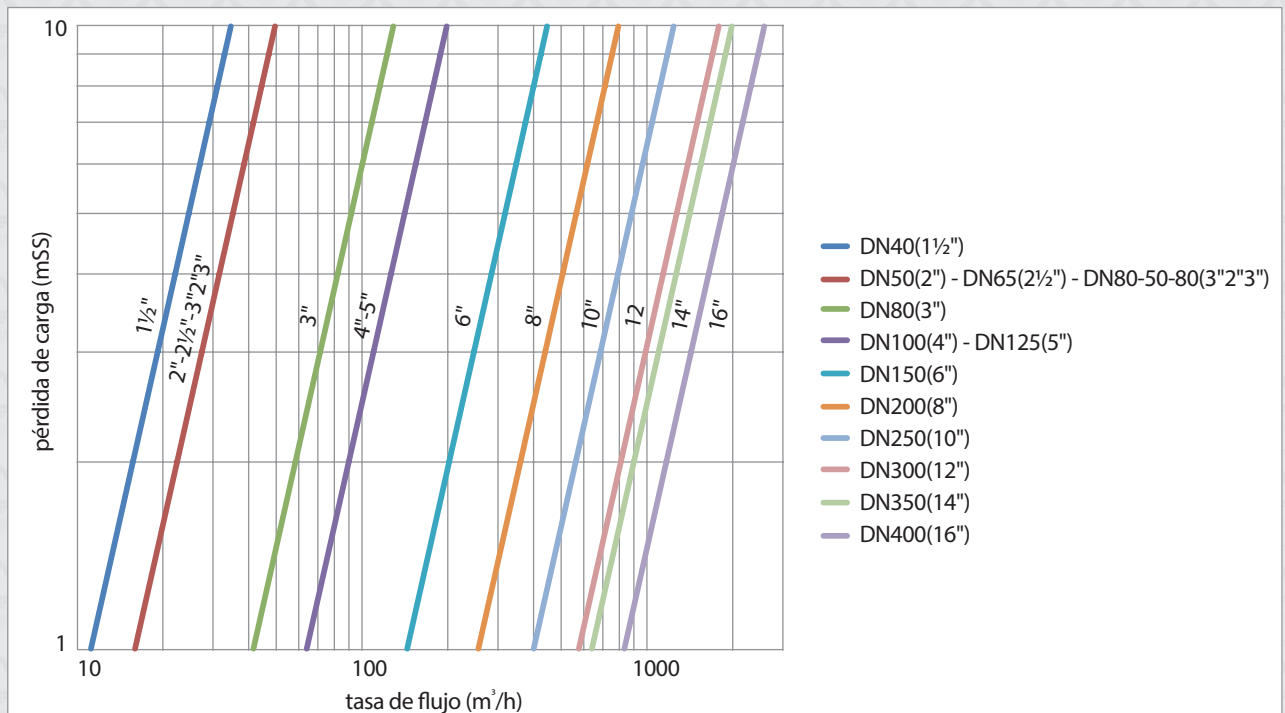

Datos de cavitación

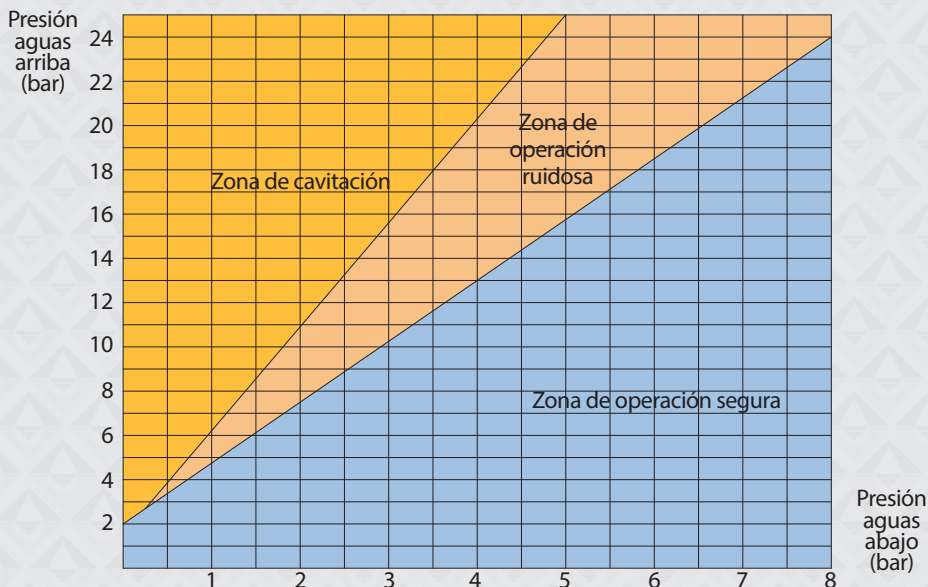

TÜRK STANDARLARI ENSTİTÜSÜ
TSE-474

HİZMET YETİRLİLİK BELGESİ

Belge No: 40419-021
Belge Tarihi: 08.08.2018
Sözleşme Tarihi: 08.08.2018
Firma Adı: ARMAŞ SU ARMATÜRLERİ SANAYİ VE TİCARET A.Ş.
Firma Adresi: 1.ORGANİZE SANAYİ BÖLGESİ ATAYEY SOKAK NO:21 KONYA / TÜRKİYE
Hizmet Türü Adı: 1.ORGANİZE SANAYİ BÖLGESİ ATAYEY SOKAK NO:21 KONYA / TÜRKİYE
Söz No: 887/40.04.17

Yatırım Hizmeti İçerik:

TS 09001 EN 2018 YETİRLİLİK BELGESİ - YANALIK İÇİN - KURULAN BİTİRİLMİŞ ÜYE
1.ORGANİZE SANAYİ BÖLGESİ SANAYİ VE TİCARET A.Ş. YETİRLİLİK BELGESİ
TS 09001 EN 2018 YETİRLİLİK BELGESİ - YANALIK İÇİN - KURULAN BİTİRİLMİŞ ÜYE
KONUT VE İNŞAAT İÇİN
TS 09001 EN 2018 YETİRLİLİK BELGESİ - YANALIK İÇİN - KURULAN BİTİRİLMİŞ ÜYE
KONUT VE İNŞAAT İÇİN
TS 09001 EN 2018 YETİRLİLİK BELGESİ - YANALIK İÇİN - KURULAN BİTİRİLMİŞ ÜYE
KONUT VE İNŞAAT İÇİN
TS 09001 EN 2018 YETİRLİLİK BELGESİ - YANALIK İÇİN - KURULAN BİTİRİLMİŞ ÜYE
KONUT VE İNŞAAT İÇİN

TÜRK STANDARLARI ENSTİTÜSÜ
KONYA ÖZEL BELGELENDİRME MÜDÜRÜ

TÜRK PATENT ENSTİTÜSÜ

MARKA TESCİL BELGESİ

Marka No : 200940245 - Ticaret

autoflush

Marka Sahibi : ARMAŞ SU ARMATÜRLERİ SANAYİ VE TİCARET ANONİM ŞİRKETİ
TÜRKİYE CUMHURİYETİ
1.ORGANİZE SANAYİ BÖLGESİ ATAYEY SK. NO:21 KONYA
05. 11. 19. 21
İlhiştirir.

Markalar Kurumuna Hakkında 556 Sayılı Kanun Hükmünde Kararnameye göre 12.11.2009 tarihinde ilharan ON VII. maddesi 13.10.2010 tarihinde tescil edilmiştir.

TÜRK PATENT ENSTİTÜSÜ

TÜRK PATENT ENSTİTÜSÜ

MARKA YENİLEME BELGESİ

Marka No : 200947 - Ticaret

ARMAŞ

Marka Sahibi : ARMAŞ SU ARMATÜRLERİ SANAYİ VE TİCARET ANONİM ŞİRKETİ
TÜRKİYE CUMHURİYETİ
1.ORGANİZE SANAYİ BÖLGESİ ATAYEY SK. NO:21 KONYA
05. 11. 19. 21
İlhiştirir.

13.10.2010 tarihinde tescil edilmiş olup, 556 Sayılı Markaların Kurumuna Hakkında Kanun Hükmünde Kararnameye 08. Maddesi gereğince 15.09.2008 tarihinde ilharan ON VII. maddesiyle yenilenmiştir.

TÜRK PATENT ENSTİTÜSÜ

TSEK TÜRK STANDARLARI ENSTİTÜSÜ
KRİTERE UYGUNLUK BELGESİ
TURKISH STANDARDS INSTITUTION
CERTIFICATE OF CONFORMANCE TO CRITERIA

Markalar Tarihi / Description of the Mark: TSEK 001-10-01W

14.11.2018

Belge No: 1411-01W-001
Belge Tarihi: 14.11.2018
Sözleşme Tarihi: 14.11.2018

Belge Sahibi: ARMAŞ SU ARMATÜRLERİ SANAYİ VE TİCARET A.Ş.
Belge Adresi: 1.ORGANİZE SANAYİ BÖLGESİ ATAYEY SOKAK NO:21 KONYA / TÜRKİYE

TSEK

TSEK TÜRK STANDARLARI ENSTİTÜSÜ
KRİTERE UYGUNLUK BELGESİ
TURKISH STANDARDS INSTITUTION
CERTIFICATE OF CONFORMANCE TO CRITERIA

Markalar Tarihi / Description of the Mark: TSEK 001-10-01W

14.11.2018

Belge No: 1411-01W-002
Belge Tarihi: 14.11.2018
Sözleşme Tarihi: 14.11.2018

Belge Sahibi: ARMAŞ SU ARMATÜRLERİ SANAYİ VE TİCARET A.Ş.
Belge Adresi: 1.ORGANİZE SANAYİ BÖLGESİ ATAYEY SOKAK NO:21 KONYA / TÜRKİYE

TSEK

TSEK TÜRK STANDARLARI ENSTİTÜSÜ
KRİTERE UYGUNLUK BELGESİ
TURKISH STANDARDS INSTITUTION
CERTIFICATE OF CONFORMANCE TO CRITERIA

Markalar Tarihi / Description of the Mark: TSEK 001-10-01W

14.11.2018

Belge No: 1411-01W-003
Belge Tarihi: 14.11.2018
Sözleşme Tarihi: 14.11.2018

Belge Sahibi: ARMAŞ SU ARMATÜRLERİ SANAYİ VE TİCARET A.Ş.
Belge Adresi: 1.ORGANİZE SANAYİ BÖLGESİ ATAYEY SOKAK NO:21 KONYA / TÜRKİYE

TSEK

TSE TÜRK STANDARLARI ENSTİTÜSÜ
TÜRK STANDARLARINA UYGUNLUK BELGESİ
TURKISH STANDARDS INSTITUTION
CERTIFICATE OF CONFORMITY TO TURKISH STANDARDS

Markalar Tarihi / Description of the Mark: TSE 15473

14.11.2018

Belge No: 1411-01W-004
Belge Tarihi: 14.11.2018
Sözleşme Tarihi: 14.11.2018

Belge Sahibi: ARMAŞ SU ARMATÜRLERİ SANAYİ VE TİCARET A.Ş.
Belge Adresi: 1.ORGANİZE SANAYİ BÖLGESİ ATAYEY SOKAK NO:21 KONYA / TÜRKİYE

TSE

TSE TÜRK STANDARLARI ENSTİTÜSÜ
TÜRK STANDARLARINA UYGUNLUK BELGESİ
TURKISH STANDARDS INSTITUTION
CERTIFICATE OF CONFORMITY TO TURKISH STANDARDS

Markalar Tarihi / Description of the Mark: TSE 01632

14.11.2018

Belge No: 1411-01W-005
Belge Tarihi: 14.11.2018
Sözleşme Tarihi: 14.11.2018

Belge Sahibi: ARMAŞ SU ARMATÜRLERİ SANAYİ VE TİCARET A.Ş.
Belge Adresi: 1.ORGANİZE SANAYİ BÖLGESİ ATAYEY SOKAK NO:21 KONYA / TÜRKİYE

TSE

TSE TÜRK STANDARLARI ENSTİTÜSÜ
TÜRK STANDARLARINA UYGUNLUK BELGESİ
TURKISH STANDARDS INSTITUTION
CERTIFICATE OF CONFORMITY TO TURKISH STANDARDS

Markalar Tarihi / Description of the Mark: TSE 01632

14.11.2018

Belge No: 1411-01W-006
Belge Tarihi: 14.11.2018
Sözleşme Tarihi: 14.11.2018

Belge Sahibi: ARMAŞ SU ARMATÜRLERİ SANAYİ VE TİCARET A.Ş.
Belge Adresi: 1.ORGANİZE SANAYİ BÖLGESİ ATAYEY SOKAK NO:21 KONYA / TÜRKİYE

TSE

TSE KALİTE YÖNETİM SİSTEMİ BELGESİ
QUALITY MANAGEMENT SYSTEM CERTIFICATE

Belge No: 15473

Belge Tarihi / Date of Certificate: 08.08.2018

Belge Sahibi / Name and Address of the certified organization: ARMAŞ SU ARMATÜRLERİ SANAYİ VE TİCARET A.Ş. 1.ORGANİZE SANAYİ BÖLGESİ ATAYEY SOKAK NO:21 KONYA / TÜRKİYE

K-Q TSE-ISO-EN 9000

TÜRK STANDARLARI ENSTİTÜSÜ
TURKISH STANDARDS INSTITUTION

TSE İŞ SAĞLIĞI VE GÜVENLİĞİ YÖNETİM SİSTEMİ BELGESİ
OCCUPATIONAL HEALTH AND SAFETY MANAGEMENT SYSTEM CERTIFICATE

Belge No: 01632

Belge Tarihi / Date of Certificate: 08.08.2018

Belge Sahibi / Name and Address of the certified organization: ARMAŞ SU ARMATÜRLERİ SANAYİ VE TİCARET A.Ş. 1.ORGANİZE SANAYİ BÖLGESİ ATAYEY SOKAK NO:21 KONYA / TÜRKİYE

TSE İSG-OHSAS TS 18001

TSE

TSE ÇEVRE YÖNETİM SİSTEMİ BELGESİ
ENVIRONMENTAL MANAGEMENT SYSTEM CERTIFICATE

Belge No: 0920

Belge Tarihi / Date of Certificate: 08.08.2018

Belge Sahibi / Name and Address of the certified organization: ARMAŞ SU ARMATÜRLERİ SANAYİ VE TİCARET A.Ş. 1.ORGANİZE SANAYİ BÖLGESİ ATAYEY SOKAK NO:21 KONYA / TÜRKİYE

K-Q TSE-ISO-EN 14000

TÜRK STANDARLARI ENSTİTÜSÜ
TURKISH STANDARDS INSTITUTION

TSE KALİTE YÖNETİM SİSTEMİ BELGESİ
QUALITY MANAGEMENT SYSTEM CERTIFICATE

Belge No: 15918

Belge Tarihi / Date of Certificate: 08.08.2018

Belge Sahibi / Name and Address of the certified organization: ARMAŞ SU ARMATÜRLERİ SANAYİ VE TİCARET A.Ş. 1.ORGANİZE SANAYİ BÖLGESİ ATAYEY SOKAK NO:21 KONYA / TÜRKİYE

K-Q TSE-ISO-EN 9000

TSE

TSE İŞ SAĞLIĞI VE GÜVENLİĞİ YÖNETİM SİSTEMİ BELGESİ
OCCUPATIONAL HEALTH AND SAFETY MANAGEMENT SYSTEM CERTIFICATE

Belge No: 01592

Belge Tarihi / Date of Certificate: 08.08.2018

Belge Sahibi / Name and Address of the certified organization: ARMAŞ SU ARMATÜRLERİ SANAYİ VE TİCARET A.Ş. 1.ORGANİZE SANAYİ BÖLGESİ ATAYEY SOKAK NO:21 KONYA / TÜRKİYE

TSE İSG-OHSAS TS 18001

TSE

TSE ÇEVRE YÖNETİM SİSTEMİ BELGESİ
ENVIRONMENTAL MANAGEMENT SYSTEM CERTIFICATE

Belge No: 0913

Belge Tarihi / Date of Certificate: 17.08.2018

Belge Sahibi / Name and Address of the certified organization: ARMAŞ SU ARMATÜRLERİ SANAYİ VE TİCARET A.Ş. 1.ORGANİZE SANAYİ BÖLGESİ ATAYEY SOKAK NO:21 KONYA / TÜRKİYE

K-Q TSE-ISO-EN 14000

TSE