

- a** Válvula Piloto de Solenoide
- b** Válvula de Bola
- c** Filtro de Dedo en Línea
- d** Interruptor Limitador
- e** Válvula de Aguja
- f** Tapón

### Descripción

La válvula de control de bomba de pozo profundo de **ARMAŞ modelo "DPC"** es una válvula de control de alivio diseñada para poner bombas para pozos profundos de tipo en y fuera de servicio de forma automática. La válvula está conectada a la línea principal con una pieza "TE". La válvula está en posición abierta antes de que la bomba funcione. Cuando la bomba se pone en marcha, la válvula se cierra por sí misma lentamente sin causar onda y la presión del sistema se incrementa gradualmente. Antes de la parada de la bomba, la válvula se abre por sí misma poco a poco y de forma automática y disminuye la presión en el sistema de forma gradual.

### Medidas de las Válvulas

- La válvula de control de la bomba de pozo profundo está montada en red en configuración de TE ya que es una válvula de alivio accionada eléctricamente.
- Dado que la función de la válvula es para liberar la presión, el diámetro de la válvula no puede ser igual a o más pequeño en su tamaño que el diámetro de la tubería principal.
- El diámetro de la válvula debe ser seleccionado más pequeño que el diámetro de la tubería principal.
- La siguiente fórmula empírica puede ser utilizada en la determinación de diámetro de la válvula de control de alivio de presión rápida. donde;

$$D = \sqrt{\frac{250 \times Q}{H_m}}$$

D= Diámetro de la válvula de descarga de presión rápida en (mm)  
 Q= Tasa de flujo del sistema en (m<sup>3</sup>/h)  
 H<sub>m</sub>= Presión operativa del sistema (mSS → 1bar ≈ 10 mSS)

### Aplicación Típica



- 1** Bomba de Pozo Profundo
- 2** Válvula de Aire
- 3** Pozo Profundo (Sumergible)  
Válvula de Control de Bomba
- 4** Válvula de Retención
- 5** Válvulas de Control anticipadoras de Onda
- 6** Válvula de Isolación

## Adjuste

- Conectar la válvula de control de la bomba al panel de la bomba de acuerdo con el esquema eléctrico del panel eléctrico.
- Abrir la válvula de bola indicada con "b".
- La válvula se abrirá lentamente. Cuando la válvula llegue a la posición de apertura completa, fije la posición de los límites que se indican con la "d" según la posición de cierre completo de la válvula. El pomo al final del indicador de la válvula debe ponerse en contacto con la perilla de límite.
- Ajuste la velocidad de apertura de la válvula por medio de la válvula de aguja indicada "e2" y la velocidad de cierre de la válvula a través de la válvula aguja indicada con la "e1".

## Mantenimiento

- Compruebe el filtro de dedo indicado con la "c" de acuerdo a la calidad del agua y límpielo. No haga la limpieza más de una vez dentro de unos pocos meses a menos que el agua este demasiado sucia.
- Drenar el agua dentro del accionador de la válvula mientras no se utiliza en invierno.
- Compruebe el valor de la presión aguas abajo de forma continua.
- Consulte con nuestra empresa si la válvula no realiza las funciones de regulación.

FALLA	CAUSAS	CORRECCIÓN/SOLUCIÓN
La válvula no abre	<ul style="list-style-type: none"> <li>• La válvula de bola indicada con la "b" puede estar cerrada.</li> <li>• La bobina de la válvula piloto de solenoide puede estar quemada.</li> <li>• La válvula de aguja puede estar cerrada.</li> </ul>	<ul style="list-style-type: none"> <li>• Revise las válvulas de bola y ábralas si están cerradas.</li> <li>• Reemplácela con una nueva.</li> <li>• Abrir la válvula de aguja de acuerdo con la velocidad de apertura de la válvula.</li> </ul>
La válvula no cierra	<ul style="list-style-type: none"> <li>• El diafragma puede estar perforado.</li> <li>• Pueden existir sustancias extrañas en el asiento del diafragma.</li> <li>• Las conexiones del panel de control de la válvula puede estar equivocadas.</li> <li>• El filtro de dedo puede estar obstruido.</li> </ul>	<ul style="list-style-type: none"> <li>• Revisar el diafragma y reemplazarlo por uno nuevo si está perforado.</li> <li>• Revise el asiento del diafragma y eliminar las sustancias extrañas si las hay.</li> <li>• Compruebe las conexiones y corregirlas de acuerdo con el esquema eléctrico.</li> </ul>
La válvula esta cerrada pero la bomba no se detiene	<ul style="list-style-type: none"> <li>• La posición del interruptor de límite puede ser errónea.</li> <li>• Las conexiones del interruptor de limite al panel de control puede ser erróneas.</li> </ul>	<ul style="list-style-type: none"> <li>• Reajústelo de acuerdo con las instrucciones.</li> <li>• Comprobar y corregir las conexiones.</li> </ul>

## Información de Pedido

Por favor presente la siguiente información a nuestro representante de ventas cuando haga su pedido.

Tasa de flujo máximo \_\_\_\_\_ l/s, m<sup>3</sup>/h  
 Tipo de conexión \_\_\_\_\_  
 Presión máxima de la bomba \_\_\_\_\_ bar, psi  
 Profundidad del pozo \_\_\_\_\_ m

## Ejemplo de Forma de Pedido

Modelo	Conexión	Diámetro	Propiedad de Control	Propiedades adicionales
67-67D	Bridada (ISO-ANSI) Roscada (BSPT-NPT) Ranurada	2"-16"	Control de Bomba de Pozo Profundo	QR: Válvula de Alivio Rápido
66-66D-64		1½"-3"		PG: Calibrador de Presión
63-63D		2"-4"		
<b>67</b>	<b>B</b>	<b>6"</b>	<b>DPC</b>	<b>QR</b>



## La Serie 600

### Válvulas de Control Hidráulico

#### Definición General

La serie 600 de ARMAŞ es un grupo de válvulas hidráulicas de control automático con cerrado de diafragma directo que funcionan en líneas de presión. Esto asegura el flujo sencillo y suave con mínimas pérdidas de presión, gracias al excelente diseño de la válvula y el diafragma. Debido a que la estructura principal de la válvula no dispone de elementos corrosivos como el eje, rodillos o el cojinete, posee una vida útil mucho más larga que la de sus competidores. La única pieza móvil de la válvula es el diafragma. Las válvulas de control hidráulico de la serie 600 de ARMAŞ son diseñadas de tal forma que pueden ser usadas en redes de abastecimiento de agua potable, riego agrícola, filtración, aplicaciones industriales, etc. Incluso pueden ser usadas por personal no capacitado.

#### Características Generales

- Fácil uso y mantenimiento debido a su estructura simple.
- Bajo costo.
- Funcionamiento en amplios intervalos de presión.
- Modulación perfecta incluso en bajos caudales de flujo.
- Apertura y cierre anti-onda de diafragma flexible.
- Impermeabilidad absoluta gracias a su diafragma reforzado y su muelle interior.
- Larga vida útil debido a su revestimiento de epoxi-poliéster
- Amplia área de control por medio del uso de diferentes válvulas piloto.
- Posibilidad de funcionamiento de forma vertical u horizontal en las áreas de aplicación.

## Principios de funcionamiento

Es una válvula automática de control hidráulico diseñada para crear procesos de modulación deseados en la línea principal de la red de válvulas completamente hidráulica por medio de la presión de la línea sin necesidad del uso de diferentes fuentes de energía tales como energía eléctrica, neumática o energía mecánica.

### Válvula en modo cerrado

Cuando las válvulas piloto conectadas a la válvula principal transportadora de la presión del agua en válvulas corriente arriba al activador de la válvula (cámara de control), el agua crea una fuerza hidráulica en el diafragma de la válvula. Este poder formado, mediante la combinación con potencia adicional aplicada por el resorte interior, asegura que la válvula se cerrará y sellará de manera completa.

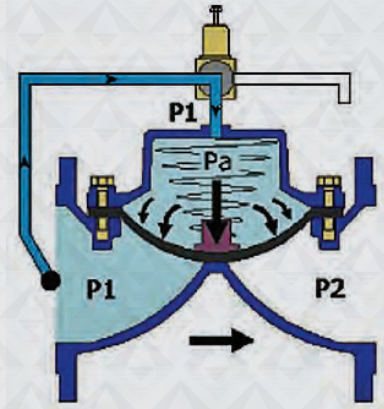

### Válvula en modo abierto

Cuando la vía de la válvula piloto situada en la válvula principal está en posición cerrada se pone en posición de alivio, el agua a presión dentro de la cámara de control sobre el diafragma de la válvula principal se libera. Cuando la presión de línea (P1) llega al valor que supera el poder de elasticidad, el agua lleva la válvula a la posición de completamente abierta mediante la aplicación de potencia hidráulica al diafragma de la válvula desde la parte inferior.

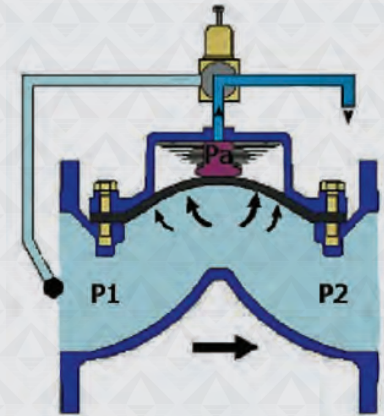

### Modo de modulación

Las válvulas piloto que están conectados al activador de la válvula principal aseguran que la válvula principal trabaje en el modo de modulación. De acuerdo a la velocidad de flujo o las condiciones de presión, se garantiza que la válvula principal funciona en modo modulado mediante el control de la presión de fluido dentro de activador de la válvula principal (cámara de control).

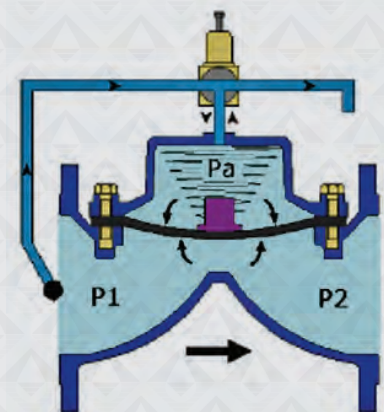

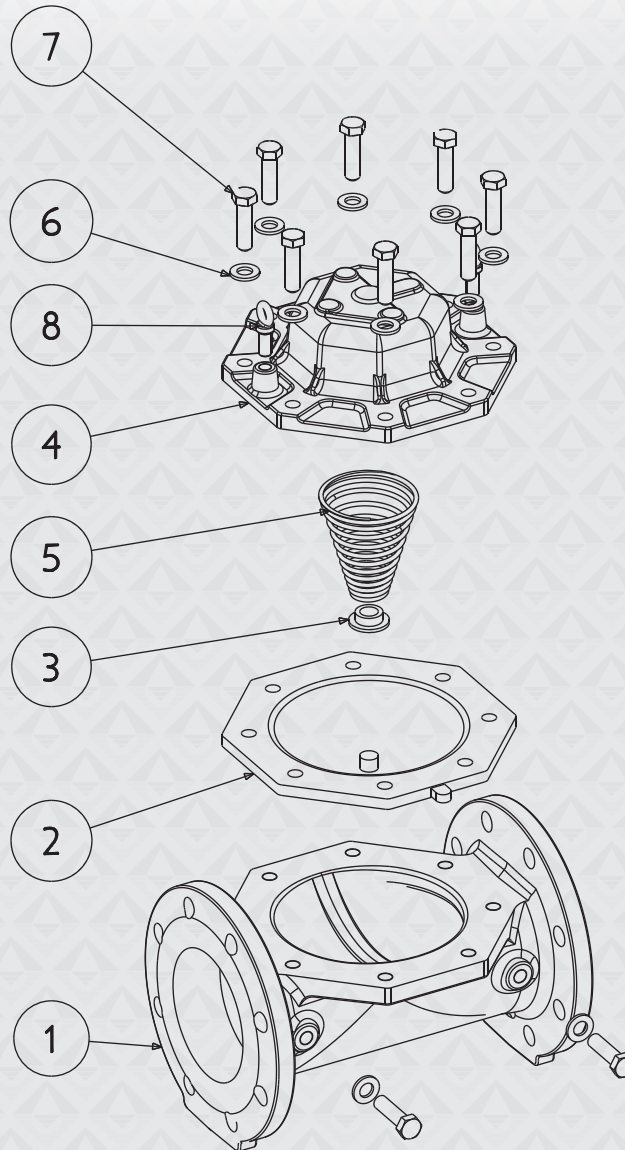

## Partes principales







N.	NOMBRE DE LA PARTE	MATERIAL
1	Cuerpo	Estándar: GG25 (Hierro Fundido) Opcional: GGG40 (Hierro Dúctil)
2	Diafragma	Estándar: Nilón Reforzado Caucho Natural Opcional: EPDM, Nitrilo, Neopreno
3	Asiento del resorte	Poliamida
4	Tapa	Estándar: GG25 (Hierro Fundido) Opcional: GGG40 (Hierro Dúctil)
5	Resorte	Estándar: SST302 Opcional: SST316
6	Tapón	Acero Recubierto
7	Tornillo	Acero Recubierto
8	Gancho elevador	Acero Recubierto

## Especificaciones técnicas

Rango de presión	Estándar	0,7-16 bar (10-240 psi)
	Rango bajo de Presión	0,5-10 bar (7,5-160 psi)
	Rango alto de Presión	0,7-25 bar (10-360 psi)
Temperatura	Temperatura mínima de operación	-10°C (14°F)
	Temperatura máxima de operación	80°C (176°F)
Conexión	Bridada	DIN 2501, ISO 7005-2, ANSI
	Roscada	BSPT, NPT
	Ranurada	Victaulic
Revestimiento	Estándar	Epóxico
	Opcional	Poliéster
Conexiones Hidráulicas	Estándar	Nilón Reforzado (Freno de aire Manguera Hidráulica SAEJ 844)
	Opcional	Cobre DIN 1057
Tipo de Activador	Diafragma de cerrado tipo, Camara de control individual y Diafragma activador	



## Modelos disponibles

Modelos	67		67D		66		66D		64		63		63D	
														
Conexión	Bridada	Bridada	Roscada	Roscada	Roscada	Ranurada	Ranurada							
Material	GG25	GGG40	GG25	GGG40	GG25	GG25	GGG40							
Cuerpo	Globo	Globo	Globo	Globo	Angulo	Globo	Globo							
Presión de operación	PN 16	PN 25	PN 16	PN 25	PN 16	PN 16	PN 25							
Diámetros Disponibles	<b>inch</b>	<b>mm</b>	<b>inch</b>	<b>mm</b>	<b>inch</b>	<b>mm</b>	<b>inch</b>	<b>mm</b>	<b>inch</b>	<b>mm</b>	<b>inch</b>	<b>mm</b>	<b>inch</b>	<b>mm</b>
	2	50	2	50	1½	40	1½	40	2	50	2	50	2	50
	2½	65	2½	65	2	50	2	50	2½	65	2½	65	2½	65
	323	80*50	323	80*50	2½	65	2½	65	3	80	3	80	3	80
	3	80	3	80	323	80*50	323	80*50			4	100	4	100
	4	100	4	100	3	80	80	80						
	5	125	5	125										
	6	150	6	150										
	8	200	8	200										
	10	250	10	250										
	12	300	12	300										
14	350	14	350											
16	400	16	400											

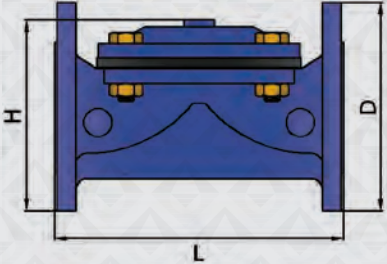

## modelo 67

	DN		D		L		H		Peso	
	inch	mm	inch	mm	inch	mm	inch	mm	Lbs.	kg.
	2	50	6,49	165	7,87	200	5,9	150	15,4	7
	2½	65	7,28	185	8,46	215	6,1	155	21	9,5
	323	80*50	7,87	200	8,46	215	6,3	160	22,2	10
	3	80	7,87	200	11,4	290	6,7	172	36,3	16,5
	4	100	8,66	220	12	305	7	180	40,7	18,5
	5	125	9,84	250	14,3	365	7,87	200	52,8	24
	6	150	11,2	285	15,7	400	12	305	104,5	47,5
	8	200	13,3	340	19,2	490	15	383	177,1	80,5
	10	250	15,5	395	21	535	17,5	445	255,2	116
	12	300	17,5	445	22,8	580	19,6	495	343,2	156
	14	350	20,6	524	25,9	660	20,4	520	423,2	192
	16	400	23,4	596	27,1	690	24,6	625	476,1	216

## modelo 67D

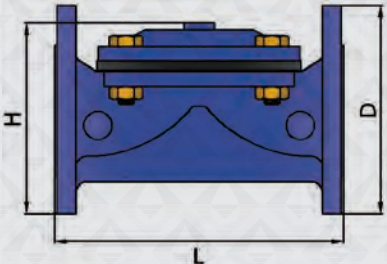
	DN		D		L		H		Peso	
	inch	mm	inch	mm	inch	mm	inch	mm	Lbs.	kg.
	2	50	6,49	165	7,87	200	5,9	150	18,7	8,5
	2½	65	7,28	185	8,46	215	6,1	155	22,2	11
	323	80*50	7,87	200	8,46	215	6,3	160	27,5	12,5
	3	80	7,87	200	11,4	290	6,7	172	46,2	21
	4	100	8,66	220	12	305	7	180	51,7	23,5
	5	125	9,84	250	14,3	365	7,87	200	61,6	28
	6	150	11,2	285	15,7	400	12	305	118,8	54
	8	200	13,3	340	19,2	490	15	383	237,6	108
	10	250	15,5	395	21	535	17,5	445	290,4	132
	12	300	17,5	445	22,8	580	19,6	495	385	175
	14	350	20,6	524	25,9	660	20,4	520	462,9	210
	16	400	23,4	596	27,1	690	24,6	625	507	230

**modelo 66**

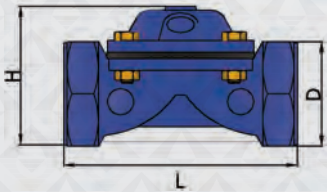
	DN		D		L		H		Peso	
	inch	mm	inch	mm	inch	mm	inch	mm	Lbs.	kg.
	1½	40	2,5	66	6,2	160	3,5	90	6,6	3
	2	50	3,3	85	7,1	180	4,1	105	8,8	4
	2½	65	3,7	95	8,1	205	4,1	105	9,9	4,5
	323	80*50	4,3	110	8,7	220	4,7	120	12,1	5,5
	3	80	4,3	110	12,6	320	4,9	125	24,2	11

**modelo 66D**

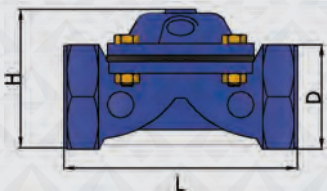
	DN		D		L		H		Peso	
	inch	mm	inch	mm	inch	mm	inch	mm	Lbs.	kg.
	1½	40	2,5	66	6,2	160	3,5	90	8,8	4
	2	50	3,3	85	7,1	180	4,1	105	11,4	5,2
	2½	65	3,7	95	8,1	205	4,1	105	14,3	6,5
	323	80*50	4,3	110	8,7	220	4,7	120	17,6	8
	3	80	4,3	110	12,6	320	4,9	125	28,6	13

**modelo 64**

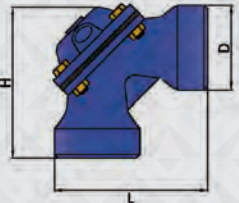
	DN		D		L		H		Peso	
	inch	mm	inch	mm	inch	mm	inch	mm	Lbs.	kg.
	2	50	3	80	5,1	130	5,1	130	6,6	3
	2½	65	3,5	90	6,3	160	6,3	160	11	5
	3	80	4,3	110	8,3	210	8,3	210	24,2	11

**modelo 63**

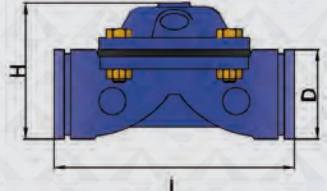
	DN		D		L		H		Peso	
	inch	mm	inch	mm	inch	mm	inch	mm	Lbs.	kg.
	2	50	2,4	60	7,1	180	3,7	95	6,6	3
	2½	65	2,9	75	8,3	210	3,9	100	8,8	4
	3	80	3,5	90	12	305	4,7	120	24,2	11
	4	100	4,5	115	12,2	310	4,9	125	28,6	13

**modelo 63D**

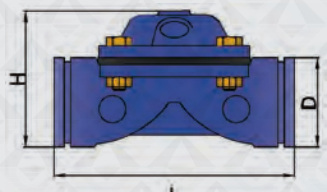
	DN		D		L		H		Peso	
	inch	mm	inch	mm	inch	mm	inch	mm	Lbs.	kg.
	2	50	2,4	60	7,1	180	3,7	95	9,4	4,3
	2½	65	2,9	75	8,3	210	3,9	100	12,5	5,7
	3	80	3,5	90	12	305	4,7	120	28,6	13
	4	100	4,5	115	12,2	310	4,9	125	35,6	16,2





Diámetro		Diafragma		Rango de Presión	
pulgadas	milímetros	Tipo	N.	mSS	psi
1½	40	Estándar	# 02	4 - 100	6 - 160
2 323	50 80-50-80	Baja Presión	# 03	4 - 100	6 - 160
		Estándar	# 05	7 - 160	10 - 230
		Alta Presión	# 07	10 - 250	15 - 360
2½	65	Baja Presión	# 03	4 - 100	6 - 160
		Estándar	# 05	7 - 160	10 - 230
		Alta Presión	# 07	10 - 250	15 - 360
3	80	Baja Presión	# 13	4 - 100	6 - 160
		Estándar	# 15	7 - 160	10 - 230
		Alta Presión	# 17	10 - 250	15 - 360
4	100	Baja Presión	# 13	4 - 100	6 - 160
		Estándar	# 15	7 - 160	10 - 230
		Alta Presión	# 17	10 - 250	15 - 360
5	125	Baja Presión	# 13	4 - 100	6 - 160
		Estándar	# 15	7 - 160	10 - 230
		Alta Presión	# 17	10 - 250	15 - 360
6	150	Baja Presión	# 23	4 - 100	6 - 160
		Estándar	# 25	7 - 160	10 - 230
		Alta Presión	# 27	10 - 250	15 - 360
8	200	Baja Presión	# 33	4 - 100	6 - 160
		Estándar	# 35	7 - 160	10 - 230
		Alta Presión	# 37	10 - 250	15 - 360
10	250	Baja Presión	# 43	4 - 100	6 - 160
		Estándar	# 45	7 - 160	10 - 230
		Alta Presión	# 47	10 - 250	15 - 360
12	300	Baja Presión	# 33	4 - 100	6 - 160
		Estándar	# 35	7 - 160	10 - 230
		Alta Presión	# 37	10 - 250	15 - 360
14	350	Baja Presión	# 43	4 - 100	6 - 160
		Estándar	# 45	7 - 160	10 - 230
		Alta Presión	# 47	10 - 250	15 - 360
16	400	Baja Presión	# 33	4 - 100	6 - 160
		Estándar	# 35	7 - 160	10 - 230
		Alta Presión	# 37	10 - 250	15 - 360



## Desarrollo Hidráulico



Tamaño de La válvula	mm	40	50	65	80-50-80	80	100	125	150	200	250	300	350	400
	inch	1½	2	2½	323	3	4	5	6	8	10	12	14	16
Kv	m³/h @ 1 bar	35	50	50	50	130	200	200	450	800	1250	1800	2000	2600
Cv	gpm @ 1 psi	45	60	60	60	150	231	231	520	925	1450	2080	2310	3005

Kv : Coeficiente de flujo de la Válvula (Paso de fluido en 1 bar de presión predida en m³/h y 1 bar)

Cv : Coeficiente de flujo de la Válvula (Paso de fluido en 1 bar de presión predida en gpm y 1 bar)

Q : Rango de flujo (m³/h, gpm)

ΔP : Perdida de presión (bar, psi)

G : Peso específico de agua (1.0 de agua)

$$Kv, (Cv) = Q \cdot \sqrt{\frac{G}{\Delta P}}$$

$$Cv = 1,155 Kv$$

### Tabla de pérdida de carga

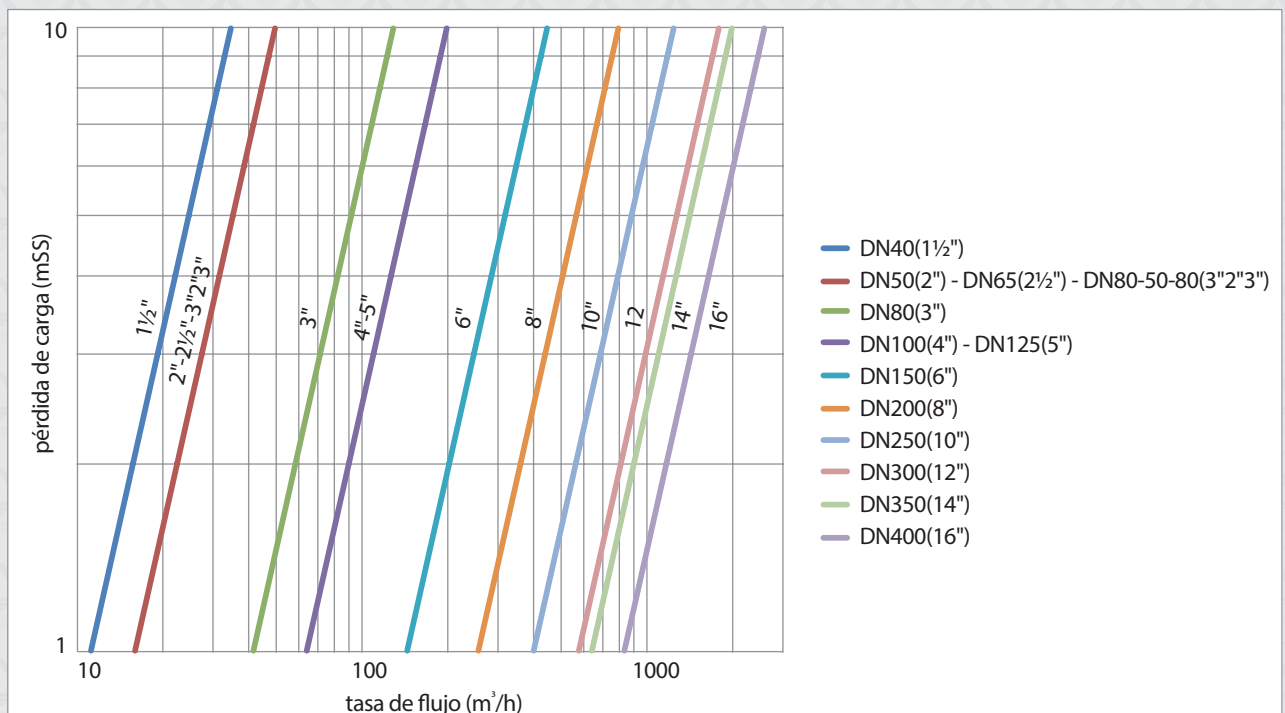

### Datos de cavitación

